

d i s k m a s k i n / o p p v a s k e m a s k i n e  
o p p v a s k m a s k i n / a s t i a n p e s u k o n e

# BRUKSANVISNING BRUGSANVISNING KÄYTTÖOHJE

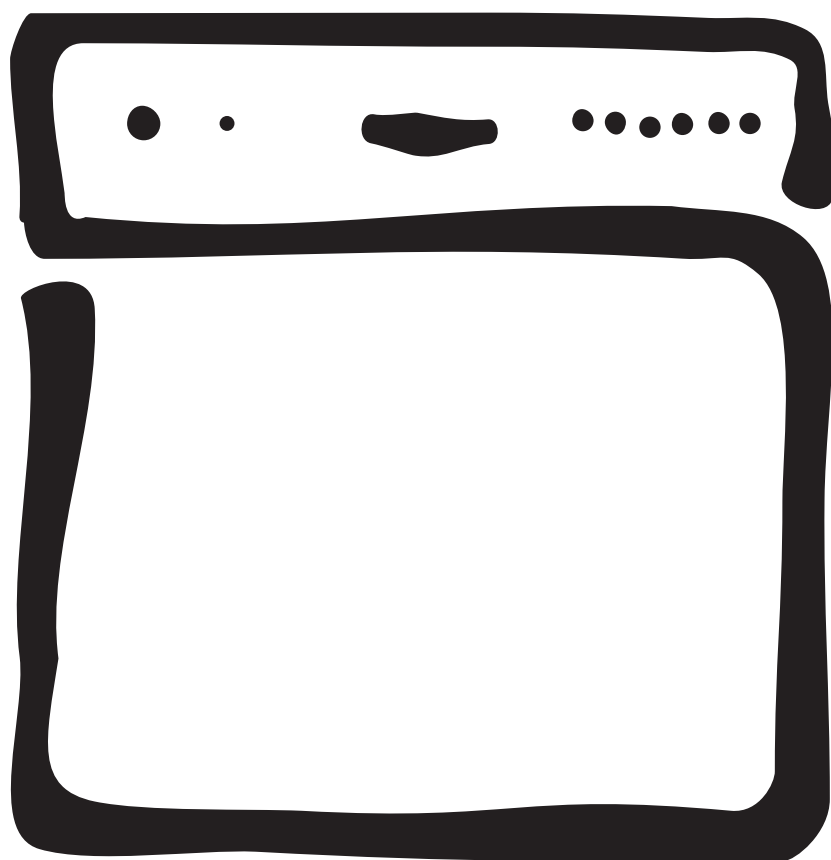

ESF 2435

# Innehåll

## För användaren

<b>Säkerhetsinformation</b>	<b>3</b>
<b>Produktbeskrivning</b>	<b>4-5</b>
- Strilrör	
- Grov-/mikrosil	
- Finsil	
- Diskmedelsfack	
- Sköljmedelsdoserare	
- Avhårdare	
- Rengöring av diskmaskin	
<b>Manöverpanel</b>	<b>6</b>
- Inställning av senarelagd start	
<b>Inställning av avhårdare</b>	<b>7</b>
<b>Programtabell</b>	<b>8</b>
<b>Betjäning</b>	<b>9</b>
- Starta diskprogram	
- Tillfälligt avbryta diskprogram	
- Avsluta diskprogram	
- Pausfunktion	
- Avsluta torkningsfasen	
- Diskmaskinens avstängning	
<b>In- och utplockning av disk</b>	<b>10</b>
<b>Om ett fel uppstår</b>	<b>11</b>
<b>Service</b>	<b>12</b>
- Service och reservdelar	
- Konsumentkontakt	
- Reklamation	
<b>Information för provningsinstitut</b>	<b>12</b>

## För installatören

<b>Tekniska data</b>	<b>13</b>
<b>Uppackning</b>	<b>14</b>
- Skador	
- Användning	
- Uppställning	
- Vid frysrisk	
<b>Installation</b>	<b>15</b>
- Vattenanslutning	
- Avloppsanslutning	
- Elanslutning	
<b>DK Bruksanvisning</b>	<b>16</b>
<b>NO Bruksanvisning</b>	<b>30</b>
<b>FI Käyttöohje</b>	<b>44</b>

### Riktlinjer för användning av bruksanvisning

Följande symboler i texten hjälper dig att läsa igenom bruksanvisningen:



**Säkerhetsinformation**



**Steg för steg instruktion**



**Råd och tips**



**Miljöinformation**

# Säkerhetsinformation

Läs noggrant igenom bruksanvisningen med anvisningar, råd och varningstexter innan diskmaskinen installeras och tas i bruk. För att undvika onödiga misstag och olyckor är det viktigt, att alla som använder diskmaskinen är väl förtrogna med användningssätt och säkerhetsfunktioner.

Spara bruksanvisningen och låt den följa med vid flyttning eller ägarbyte så att den som använder diskmaskinen kan läsa om de olika funktionerna och säkerhetsinstruktionerna.

## Installation och service

- Alla installationsarbeten och ingrepp i produkten skall utföras av behörig fackman enligt de anvisningar som ges i denna bruks- och installationsanvisning. Arbete utfört av personer med otillräckliga kunskaper kan försämra produktens funktion och förorsaka skada på person och egendom. Vid ingrepp i maskinen måste den göras spänningslös. Detta sker genom att stickproppen dras ut eller säkringen skruvas ur elcentralen.
- Vattenanslutningen skall göras via en lätt tillgänglig avstängningsventil.
- Maskinens anslutningskabel skall anslutas till ett jordat eluttag, som skall sitta lättåtkomligt. Fast elanslutning av maskinen får endast utföras av behörig elinstallatör.
- Kontrollera att maskinens anslutningskabel och slangar inte kommer i kläm eller ligger i spänn vid förflyttning av maskinen t.ex. vid installation eller städning.
- Service och eventuella reparationer ska utföras av AB Elektroservice eller av leverantören legitimerat serviceföretag. Använd endast reservdelar som tillhandahålls av dessa. Försök aldrig reparera maskinen själv!

## Barnsäkerhet

- Maskinen skall skötas av vuxna. Låt inte barnen leka med reglage eller detaljer.
- Tänk på att plastpåsar som ingår i emballaget kan vara livsfarliga leksaker för småbarn.
- Se till att det farliga maskindiskmedlet förvaras på ett säkert sätt, absolut inte på diskbänken, utan utom räckhåll för barn.
- Se till att inte barn står på eller hänger i öppnad lucka.

## Användning

- Denna diskmaskin är endast avsedd för diskning av husgeråd som lämpar sig för maskindiskning. Annan användning kan skada person eller egendom.
- Undvik att öppna luckan under pågående diskning, eftersom het ånga kan strömma ut ur maskinen.
- Använd endast diskmedel avsedd för maskindiskning.
- Placera inte vassa knivar i besticksorgen med spetsen uppåt utan lägg dem av säkerhetsskäl i diskorgen.

- Om något diskgoods plockas ut ur maskinen innan diskprogrammet är färdigt så är det mycket viktigt att man sköljer artikeln noga under rinnande vatten så att eventuella diskmedelsrester avlägsnas.
- Vattenskyddssystemet skyddar mot vattenskador. Följande förutsättningar måste vara uppfyllda:
  - Stickproppen måste vara ansluten även vid avstängd diskmaskin.
  - Diskmaskinen måste vara korrekt installerad.
  - Stäng alltid av vattenkranen när diskmaskinen lämnas utan uppsikt för en längre tid, tex. under semester.
- Om översvämning eller läckage inträffar, stäng omedelbart av vattentillförseln och gör maskinen strömlös genom att dra ut stickproppen ur vägguttaget eller skruva ur säkringen ur elcentralen. Drag inte i sladden, utan i stickproppen.

## Avfallshantering

### - emballaget:

 Allt material i emballaget är miljövänligt. De olika plastsorterna är märkta och kan återvinnas:

- PE står för polyetylen och gäller påsen runt maskinen och bruksanvisningens påse.
- PS står för formpressad polystyren och gäller de stötdämpande emballagedetaljerna.

Kartongdelarna är tillverkade av återvinningsbart papper och bör lämnas på uppsamlingsställe för återvinning. Maskinen innehåller plast och gummikomponenter. Dessa är försedda med materialmärkning med tanke på destruktion och återvinning av maskinen. Märkningen är gjord enligt internationell standard.

### - gamla apparater:

När maskinen är uttjänt, lossa den från vägguttaget och kapa kabeln vid utgången från maskinen. Låt absolut inte barn leka med den lösa kabeln.

# Produktbeskrivning

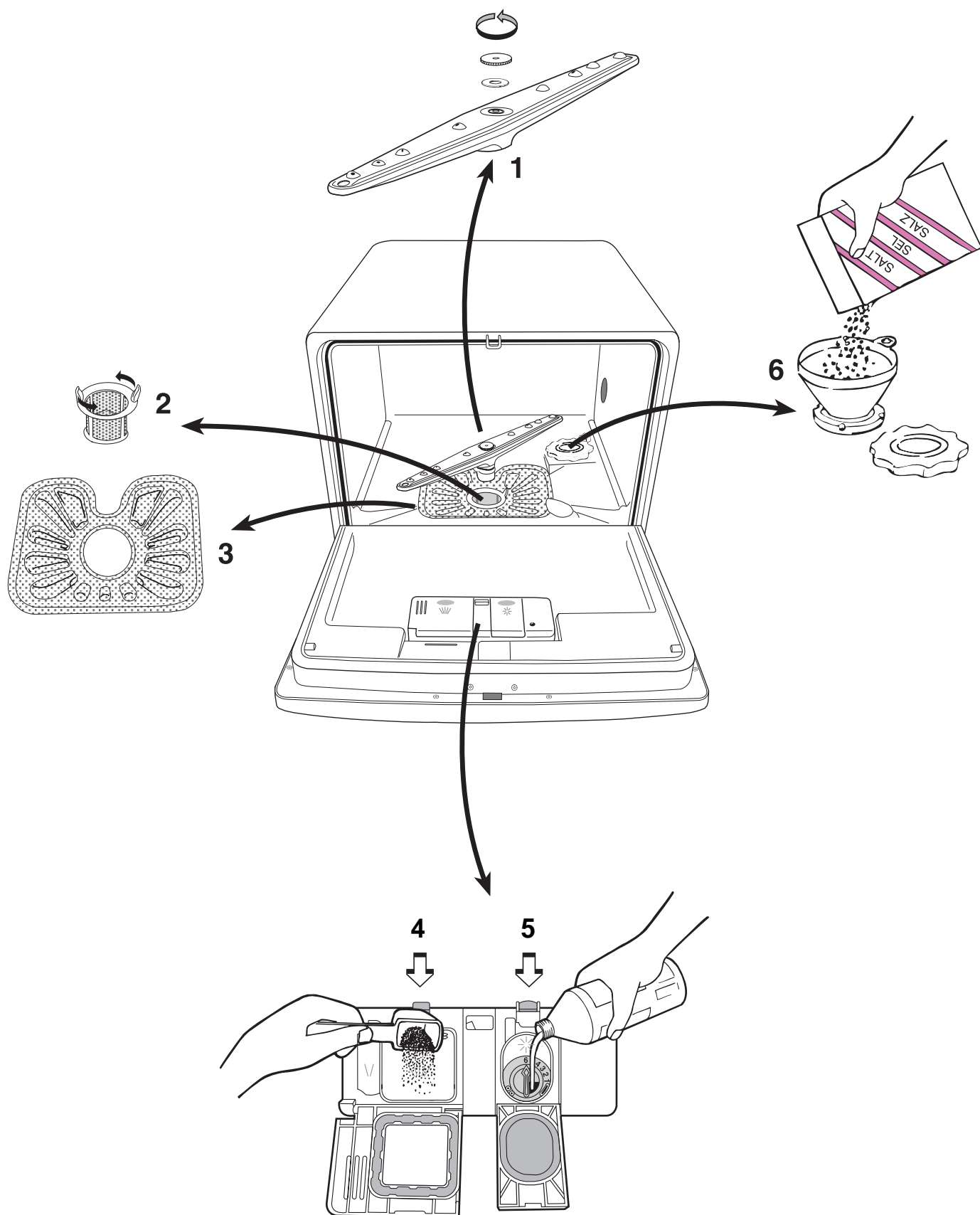

# Produktbeskrivning

## Strilrör (1)

Det är viktigt att alla hål i strilröret är öppna. Ett igensatt hål kan markant försämra diskresultatet. Om du behöver rengöra strilröret, skruva loss muttern moturs, ta bort brickan och lyft upp strilröret. Rensa hålen och skaka ur eventuella rester.

## Grov-/mikrosil (2)

Grovsilen har till uppgift att fånga upp stora smutspartiklar som t.ex. tandpetare och äggskal. Se till att silen alltid är ren. Vrid grovsilen moturs, lyft ur den och spola den ren under vattenkranen vid behov.

## Finsil (3)

Det är lika viktigt att denna sil är ren. En smutsig eller igensatt sil försämrar alltid diskresultatet. När du lyft ur grovsilen lyfter du lätt ur även denna sil för rengöring.

## Diskmedelsfack (4)

Öppna locket till facket genom att trycka låsspaken inåt, mot facket. Följ doseringsanvisningarna på diskmedelsförpackningen, håll diskmedlet i facket och stäng sedan locket. Fördiskmedel doseras vid behov i det mindre facket till vänster. Detta diskmedel är aktivt redan vid avsköljning. Se till att inte något diskgoods kan hindra locket från att öppnas.



Använd endast diskmedel avsedd för diskmaskiner.



Undvik att använda flytande diskmedel regelbundet. Längre tids användning av dessa kan orsaka oljud från pumpen.

## Sköljmedelsdoserare (5)

Sköljmedel ger klarare diskgoods och snabbare torkning genom att vattnet rinner av lättare. För hög dosering kan dock ge ränder och för låg dosering kan ge torkfläckar. Doseraren rymmer ca 150 ml, vilket räcker upp till 60 diskar beroende på inställd doseringsmängd. Mängden som skall doseras ställer du in efter vattnets hårdhet (kalkhalt).



Du kan ställa in doseringen mellan 1 - 6, motsvarande 1 - 6 cm<sup>3</sup> sköljmedel. Från fabriken är doseringen inställd på 1. Börja med lägsta dosering och öka vid behov genom att vrida inställningspilen med hjälp av tex. skaftet på en tesked.

En kontrollampa  på panelen lyser när det är dags för påfyllning.

-  1. Öppna locket till facket genom att trycka låsspaken inåt mot facket och lyft upp locket.
2. Fyll på sköljmedlet; överdosera inte.
3. Torka noga bort eventuellt spill, annars kan skumningsproblem uppstå.
4. Tryck till locket tills det låses.



Sköljmedelsdoseraren får inte fyllas med flytande diskmedel.

## Avhårdare (6)

Denna diskmaskin är utrustad med en vattenavhårdare för kalkhaltigt vatten, därför skall sköljmedelsdoseraren ställas in på en låg dosering.

Hårt vatten innehåller kalk som sätter sig som avlagringar i maskinen. När du fyller på grovt salt i avhårdarbehållaren sker en process som faller ut kalken. Saltet förbrukas och måste fyllas på då och då.



Det är viktigt att behållaren fylls med grovt salt redan innan man använder maskinen första gången, om du bor i ett område med kalkhaltigt vatten.

En kontrollampa  på panelen lyser när det är dags för påfyllning.

-  1. Skruva av locket moturs.
2. Fyll först behållaren med vatten (endast första gången).
3. Fyll sedan behållaren med grovt salt med hjälp av den medlevererade tratten.
4. Tag bort tratten och ta även bort allt saltspill runt om öppningen.
5. Skruva på locket ordentligt.

Nu är avhårdaranläggningen klar för användning. Se till att det alltid finns grovt salt i behållaren, som rymmer cirka 1 liter.

Hur du ställer in avhårdaren, kan du läsa om på sida 7.



Använd endast specialsalt för diskmaskiner, vanlig livsmedelssalt kan skada avhårdaren.

## Rengöring av diskmaskin

Diskmaskinen rengörs utvändigt med mildt rengöringsmedel, som inte repar. Eftertorka med fuktig trasa.



Sprithaltiga rengöringsmedel, thinner eller dylikt får inte användas.

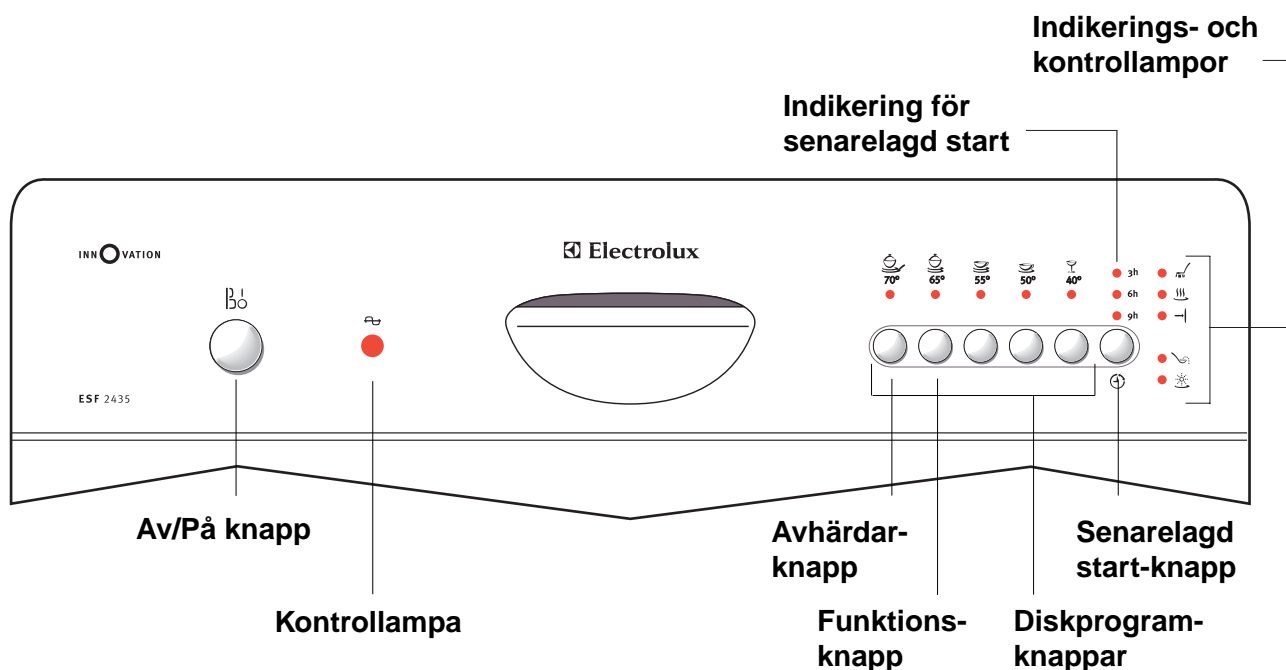

# Manöverpanel





## Avhärda- och funktionsknapparna:

Förutom angivet diskprogram kan du genom att kombinera dessa knappar ställa in diskmaskinens avhärdaare.

## Indikeringslampor:

- Visar
- Aktuellt avsnitt i det valda diskprogrammet.
  - Diskning pågår  övre lampa
  - Torkning pågår  mellanlampa
  - Program avslutat  nedre lampa

## Kontrollampor:

- Visar att
- Av/På knappen är intryckt 
  - Påfyllning av salt behövs 
  - Påfyllning av sköljmedel behövs 

## Inställning av senarelagd start

Programstarten kan senareläggas med 3, 6 eller 9 timmar.

1. Tryck in Av/På knappen.
2. Tryck upprepade gånger på senarelagd start-knappen så att lampan intill timangivelsen lyser för den önskade startfördröjningen.
3. Tryck på knappen för det önskade diskprogrammet.
4. Efter att den inställda startfördröjningen förflutit, startar diskprogrammet.

## Ändring av inställd fördröjning:

Om programmet inte startat, kan man fortfarande ändra den inställda tiden med senarelagd start-knappen.

## Bortkoppling av senarelagd start:

Om programmet inte startat, kan fördröjningen av starten kopplas bort. Tryck upprepade gånger på senarelagd start-knappen, tills ingen av lamporna vid timangivelserna lyser. Det valda programmet startar direkt.

# Inställning av avhårdare

För att förhindra kalkavlagringar på disken och i diskmaskinen, måste disken diskas med mjukt dvs. kalkfattigt vatten.

Diskmaskinen är därför utrustad med en vattenavhårdare, där ledningsvatten med en hårdhetsgrad från 4 °d (tysk gradering) avkalkas med hjälp av specialsalt.

Ställ in avhårdaren enligt tabellen på den hårdhet som ditt bostadsområde har.

 Information om vattnets hårdhetsgrad i ditt bostadsområde får du hos vattenverket.

Avhårdaren kan ställas in i 5 steg:

Vattnets hårdhetsgrad		Inställning av avhårdaren	Antal blinksignaler
i °d 1)	i mmol/l 2)		
över 24	över 4,2	5	5
18 - 24	3,2 - 4,2	4	4
12 - 18	2,1 - 3,2	3	3
4 - 12	0,7 - 2,1	2 *)	2
under 4	under 0,7	1 krävs inget salt	1

 I båda följande inställningar måste maskinen vara avstängd och samtliga program avslutade. Se sidan 9 hur program avslutas.

 1. Tryck på avhårdar- och funktionsknappen samtidigt och håll dem intryckta. Tryck därefter även på Av/På knappen.

2. När lampan för avhårdar- och funktionsknappen börjar blinka, kan du släppa knapparna.

3. Tryck på avhårdarknappen en gång. Lampan lyser först med ett fast sken, varpå den börjar blinka.

- Antalet blinksignaler motsvarar den inställda hårdhetsgraden.

- Denna följd av blinksignaler upprepas flera gånger efter några sekunders paus.

4. Hårdhetsgraden höjs med 1 steg varje gång du trycker in avhårdarknappen.

 Efter hårdhetsgrad 5 kommer hårdhetsgrad 1.

5. Tryck ut Av/På knappen när önskad hårdhetsgrad är inställd för att avsluta inställningen.

 Om inställning 1 är valt, lyser inte saltindikeringslampan.

 Om diskmedel med sköljmedel används, kan man stänga av lampan som varnar att sköljmedlet är slut.

 1. Tryck på avhårdar- och funktionsknappen samtidigt och håll dem intryckta. Tryck därefter även på Av/På knappen.

2. När lampan för avhårdar- och funktionsknappen börjar blinka, kan du släppa knapparna.

3. Tryck på funktionsknappen en gång. Lampan för funktionsknappen och för avslutat program börjar blinka. Tryck på knappen en gång till och lampan för avslutat program slocknar. Nu är funktionen för sköljmedelslampan avstängd.

4. Tryck ut Av/På knappen för att avsluta inställningen.





 För att återställa funktionen, följ punkterna 1 och 2 ovan och tryck sedan på funktionsknappen två gånger, tills både lampan för funktionsknappen och för avslutat program blinkar igen.

1) tysk hårdhetsgrad, mått på vattnets hårdhet

2) millimol, internationell enhet för vattnets hårdhet

\*) fabriksinställning

# Programtabell

Typ av diskods	Mat- och kokkärl	Alla typer av diskods			Dessert- och kaffeporslin
Typ av rester:	<ul style="list-style-type: none"> <li>• hårt nedsmutsat</li> <li>• intorkade matrester, speciellt äggvita och stärkelse</li> </ul>	<ul style="list-style-type: none"> <li>• normalt nedsmutsat</li> <li>• intorkade matrester</li> </ul>	<ul style="list-style-type: none"> <li>• normalt nedsmutsat</li> </ul>	<ul style="list-style-type: none"> <li>• lätt nedsmutsat</li> </ul>	<ul style="list-style-type: none"> <li>• lätt nedsmutsat</li> </ul>
Lämpligt diskprogram:	↓	↓	↓	↓	↓
	 INTENSIV 70° C	 NORMAL 65° C	 ENERGI SPAR 55° C <sup>3)</sup>	 SNABB 50° C	 GLAS 40° C
Programförlopp: <sup>1)</sup>	Fördisk Diskning 2 x Mellansköljning Slutsköljning Torkning	Avsköljning Diskning Mellansköljning Slutsköljning Torkning	Avsköljning Diskning Mellansköljning Slutsköljning Torkning	- Diskning Mellansköljning Slutsköljning -	- Diskning Mellansköljning Slutsköljning -
Förbrukningsvärdet: <sup>2)</sup>	↓	↓	↓	↓	↓
Disktid med torkning:	112 minuter	92 minuter	150 minuter	36 minuter	30 minuter
Torktid:	12 minuter	12 minuter	50 minuter	—	—
Energi:	1,15 kWh	0,80 kWh	0,63 kWh	0,40 kWh	0,35 kWh
Vatten:	9 liter	7 liter	7 liter	6 liter	6 liter

1) De olika diskprogramavsnitten låter olika, eftersom disken för intensivare rengöring diskas lite kraftigare vid några av avsnitten.

2) Förbrukningsvärdena har beräknats under normerade förhållanden. De påverkas av ingående vattentemperatur och hur fyllda korgarna är. Avvikelse kan därför förekomma under verkliga förhållanden.

3) Energideklaration och prestanda verifieras med Energi Spar-programmet.

 Samtliga program börjar med en tömning.

 Diskmedel i tablettform är inte lämpligt att användas vid Snabb- och Glasprogram.



# Betjäning

## Starta diskprogram

-  1. Skrapa eller skölj bort grövre rester.
2. Plocka in diskgodset.  
(Se korgar och inplockning sida 10).
3. Fyll rätt mängd diskmedel i diskmedelsfacket och stäng locket.
4. Stäng luckan.
5. Tryck in Av/På knappen.
6. Tryck in önskad programknapp (se programtabell). Programindikeringen lyser. Under sex sekunder blinkar de två översta indikeringslamporna och man kan välja ett annat program. Annars startar det valda programmet. Indikeringslamporna visar alltid det aktuella programavsnittet.
7. Kontrollera om du behöver rengöra silarna när maskinen diskat färdigt.

 Om den övre och mellersta indikeringslampan blinkar, kontrollera först att luckan är ordentligt stängd, annars läs avsnittet "Om ett fel uppstår".

## Tillfälligt avbryta diskprogrammet

-  1. Öppna diskmaskinsluckan. Diskprogrammet stannar.
2. Översta eller mellersta indikeringslampan blinkar, beroende på hur länge diskprogrammet har pågått.
3. Stäng luckan och programmet fortsätter efter ca 6 sekunder.

 Öppna luckan försiktigt under pågående diskning, eftersom het ånga då kan strömma ut.

## Avsluta diskprogrammet

-  1. Tryck och håll in knappen för pågående diskprogram tills motsvarande programindikering slocknar.
2. Släpp programknappen. Diskprogrammet är avslutat och ett nytt program kan väljas.

 När du stänger av diskmaskinen, avbryts bara det valda diskprogrammet. Det stoppas inte. När du startar maskinen igen, fortsätter diskprogrammet.

## Pausfunktion

Med pausfunktionen kan diskprogrammet tillfälligt avbrytas för en kort tid.

-  1. Tryck på Av/På knappen. Diskprogrammet stannar.
2. Alla lampor slocknar.
3. När du vill att diskprogrammet ska fortsätta igen, trycker du en gång till på Av/På knappen. Diskprogrammet fortsätter.



Diskprogrammet bör inte avbrytas under en längre tid, eftersom det nedkylda diskvattnet då måste värmas upp igen och därmed stiger energiförbrukningen.

## Avsluta torkningsfasen

I fall man inte vill vänta tills torkningsfasen är färdig, kan man avsluta den.

-  1. Tryck på Av/På knappen. Av/På knappens lampa slocknar.
2. Öppna luckan. Torkningsfasen är avslutad.

## Diskmaskinens avstängning

Stäng inte av diskmaskinen förrän indikeringslampan för avslutat program lyser. →

-  1. Tryck på Av/På knappen. Av/På knappens lampa slocknar.



Var försiktig om du öppnar luckan omedelbart efter programmets slut, då het ånga kan strömma ut.



Diskmaskinen är utrustad med det nya spol-systemet "IMPULSDISKNING". Vid detta disksystem varierar motorvarvtalet och spoltrycket under ett diskprogram för intensivare rengöring av disken. Därför låter de olika diskprogramavsnitten olika under ett pågående diskprogram.

# In- och utplockning av disk

## Så här placeras disken

Teckningen visar hur 6 kuvert plockas in. Variationer med diskgoods förekommer förstås, men om du följer nedanstående råd så kommer du att bli nöjd med diskresultatet.

- Ställ alltid glas, koppar och skålar upp och ned.
- Luta diskgoods med djup botten så att vatten kan rinna av under torkningen.
- Se till att besticksdelar och övrig disk inte ligger i varandra eller staplas över varandra. Spolvattnet måste komma åt all disk.
- Se till att inga bestick med smala skaft eller något annat sticker ner genom korgen och hindrar strilröret från att rotera.
- Blanda aldrig silver med rostfritt stål eftersom kontakt mellan dessa metaller medför en kemisk reaktion som missfärgar silvret.
- Porslin med dekor utanpå glasyren kan ta skada vid maskindiskning. Detsamma gäller bestick med trä- eller plasticskaft.

**i** Se till att alltid köpa artiklar lämpade för maskindiskning i fortsättningen.

- Silver- och aluminiumdelar tenderar att missfärgas vid diskning. Matrester av ägg och senap förorsakar ofta missfärgningar och fläckar på silver. Därför måste silver alltid omedelbart sköljas av och matrester avlägsnas om det inte diskas direkt efter användningen.
- Alla plastartiklar tål inte maskindiskning. Om det inte framgår att plasten klarar maskindiskning, pröva att diska någon enstaka detalj eller handdiska.
- Om du ska diska ömtåligt diskgoods, välj diskprogram med lägre temperatur.
- Starka färgämnen som ketchup o.d. kan ge tillfälliga missfärgningar i maskinen.

**!** Placera inte vassa knivar i bestickskorgen med spetsen uppåt, utan lägg dem av säkerhetsskäl i diskkorgen.

**i** Om önskas, så är överdelen och handtaget till bestickskorgen borttagbara.

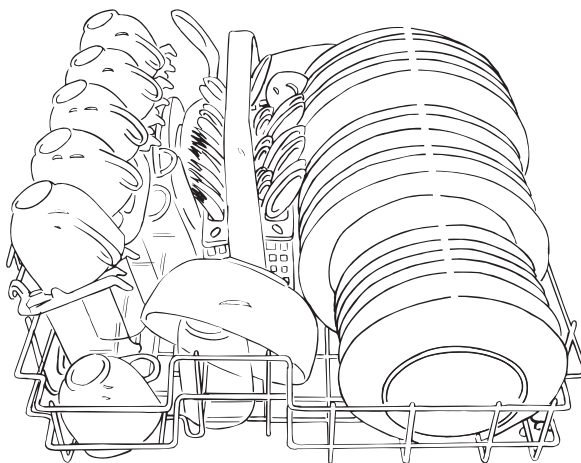

## Korgar

Diskkorg

Bestickskorg

## Utplockning av disk

Het disk är känslig för stötar. Låt den därför svalna innan du plockar ut den.

**i** Disken torkar snabbare om du öppnar luckan helt en kort stund efter programmets slut och sedan låter den stå på glänt.

# Om ett fel uppstår

Försök att åtgärda mindre störningar på diskmaskinen själv med hjälp av denna kontrollista. Om du ändå anlitar AB Elektroservice för att åtgärda de problem, som finns med på listan eller om produkten har använts till annat än den är avsedd för, ansvarar inte tillverkaren för service-kostnaden.

Fel	Kontrollera
<b>Programmet startar inte.</b>	<ul style="list-style-type: none"><li>• Är luckan ordentligt stängd?</li><li>• Är Av/På knappen intryckt?</li><li>• Är vattenkranen öppen?</li><li>• Är stickproppen isatt?</li><li>• Är säkringen (proppen) i elcentralen hel?</li><li>• Är senarelagd start-knappen intryckt?</li><li>• Är föregående program avslutat? (Se sida 9).</li></ul>
<b>Maskinen tar inte in vatten.</b>	<ul style="list-style-type: none"><li>• Är vattenkranen öppen?</li><li>• Är husets vattentillförsel tillfälligt avstängd?</li><li>• Är tilloppsslangen böjd eller har veck?</li><li>• Är filtret i tilloppsslangen igensatt?</li><li>• Är vattentrycket för lågt?</li></ul>
<b>Maskinen har inte tömt ur vattnet efter programmets slut.</b>	<ul style="list-style-type: none"><li>• Öppnade du luckan innan indikeringslampan → tändes och programmet var slut?</li><li>• Är föregående program avslutat? (Se sida 9).</li><li>• Är silarna igensatta?</li></ul>
<b>Diskgodset blir inte rent.</b>	<ul style="list-style-type: none"><li>• Har något hindrat strilröret från att rotera?</li><li>• Är strilrörets hål igensatta?</li><li>• Var diskgodset för tätt packat?</li><li>• Är silarna igensatta?</li><li>• Är silarna rätt monterade?</li><li>• Doserade du tillräckligt med diskmedel?</li><li>• Är locket till saltbehållaren ordentligt stängt?</li><li>• Valde du diskprogram med för låg temperatur?</li><li>• Är sköljmedelsdoseraren tom?</li></ul>
<b>Synliga kalkrester eller vit hinna på disken.</b>	<ul style="list-style-type: none"><li>• Är saltbehållaren tom eller är avhärddaren felaktigt inställd?</li><li>• Är sköljmedelsdoseraren inställd på för låg dosering?</li></ul>
<b>Maskinen för oljud.</b>	<ul style="list-style-type: none"><li>• Slår diskgodset emot varandra?</li><li>• Tar strilröret emot något diskgoods?</li></ul>
<b>Visslande ljud hörs vid diskning.</b>	<ul style="list-style-type: none"><li>• Det har ingen betydelse, pröva med att använda ett annat diskmedel.</li></ul>
<b>Diskgodset torkar inte och är glanslöst.</b>	<ul style="list-style-type: none"><li>• Är sköljmedelsdoseraren tom, eller för lågt inställd?</li><li>• Har disken blivit kvar för länge i maskinen?</li></ul>
<b>Luckan är svår att stänga.</b>	<ul style="list-style-type: none"><li>• Är uppställningen riktig och maskinen i nivå?</li></ul>

Om den övre eller mellersta indikeringslampan blinkar, kan du eventuellt åtgärda felet på egen hand. När felet är avhjälpt, trycker du in Av/På knappen och diskprogrammet fortsätter. Om felet visas på nytt, kontakta kundservice. Om andra lampor blinkar, kontakta kundservice och ange vilka.

Fel	Kontrollera
<b>Övre indikeringslampan blinkar.</b>	<ul style="list-style-type: none"><li>• Är vattenkranen öppen?</li><li>• Är filtret i tilloppsslangen igensatt?</li><li>• Är tilloppsslangen böjd eller har veck?</li></ul>
<b>Mellersta indikeringslampan blinkar.</b>	<ul style="list-style-type: none"><li>• Är vattenlåset i fastighetens avloppssystem igensatt?</li></ul>

# Service

## Service och reservdelar

Har du frågor om eller vill beställa service eller reservdelar, ber vi dig att kontakta återförsäljaren eller vår riks-täckande service på tel. **020-76 76 76** eller via e-mail på **www.elektroservice.se**

Se adressen till ditt närmaste service-kontor i telefonkatalogen Gula sidorna under Hushållsutrustning, vitvaror - service.

I Finland får du information om närmaste auktoriserat serviceföretag om du ringer på tel. **0200-2662** (0,1597e/min+lna) eller se adressen i telefonkatalogens Gula sidor Hushållsapparatservice. För att försäkra maskinens felfria funktion, skall man vid reparationer endast använda original reservdelar.

Innan du beställer service, använd kontrollistan "Om ett fel uppstår", för att eventuellt kunna avhjälpa felet på egen hand. Observera, elektriska fel skall alltid åtgärdas av certifierad elektriker.

Uppge produktens modellbeteckning, produkt- och serienummer enligt dataskylten, som befinner sig på baksidan av diskmaskinen.

Dessa uppgifter kan du notera nedan:

TYPE. ....  
MOD .....  
PROD.NO. ....  
SER.NO. ....  
Inköpsdatum: .....



**Gör aldrig själv några ingrepp i maskinen.  
Felaktiga åtgärder kan leda till personskador  
och funktionsfel.**

## Konsumentkontakt

Har du frågor angående produktens funktion eller användning, ber vi dig att kontakta vår konsumentkontakt på tel. **020-78 77 50** eller via e-mail på vår hemsida **www.electrolux.se**

I Finland kontaktas konsumentrådgivare på tel. **0200-2662** (0,1597e/min (0,95 mk/min + lna) eller via e-mail **carelux.fsh@electrolux.fi**

## Reklamation

Vid försäljning till konsument i Sverige gäller den svenska konsumentlagstiftningen. **Kom ihåg att spara kvittot för eventuell reklamation.**

## Garanti (gäller för Finland)

Produkten har två års garanti. Garantivillkoren uppfyller branchens allmänna villkor, vilka tillhandahålls av leverantören eller återförsäljaren. Spara kvittot och verifikation på inköpsdatumet.

Kostnader kan debiteras även under garantitiden om:

- reklamationen är omotiverad
- anvisningarna i bruksanvisningen inte har följts.

# Information för provningsinstitut

Saltbehållaren och sköljmedelsbehållaren skall fyllas enligt instruktion i bruksanvisningen.

Före genomförande av mätningar skall maskinen köras en eller två programcykler med diskmedel och rent diskmedel.

Provningsstandard:	EN 50242 och EN 60704
Kapacitet:	6 kuvert enligt EN 50242
Inplockning i diskorg:	enligt bilden på sida 10
Testprogram:	energi spar 55° C
Diskmedel (IEC typ B):	15 gram i diskmedelsfacket + 3 gram i fördiskmedelsfacket
Sköljmedel (typ III):	inställning 3
Vattentryck:	minimum 0,8 bar, maximum 10 bar

# Installations instruktioner

 Alla elektriska ingrepp i diskmaskinen måste utföras av behörig elektriker eller kompetent person.

 Allt VVS-arbete ska utföras av en behörig fackman eller kompetent person.

## Tekniska data

<b>Kapacitet:</b>	6 kuvert enligt EN 50242
<b>Mått:</b>	Höjd 447 mm Bredd 546 mm Djup (till kanten av luckan) 480 mm Djup (till mitten av luckan) 507 mm
<b>Vikt:</b>	Netto 22 kg
<b>Vattentryck:</b>	Minimum 80 kPa (0,8 bar) Maximum 1000 kPa (10 bar)
<b>Vattentemperatur:</b>	Maximum 65° C
<b>Elektrisk anslutning:</b>	Spänning 230 V - 50 Hz Säkring 10 A Värme element 1100 W Total effekt 1180 W



- Maskinen uppfyller kraven i följande EU-direktiv:
- 73/23/EEC från 19.02.1973 - lågspänningsdirektivet.
  - 89/336/EEC 03.05.1989 (inkl. ändringsdirektivet)
  - 92/31/EEC) - direktivet om elektromagnetisk kompatibilitet.

# Uppackning

## Skador

Anmäl eventuella transportskador omedelbart till den som ansvarat för transporten.

Kontrollera att maskinen är oskadad. Eventuella skador, felaktigheter eller saknade delar ska omedelbart anmälas till säljaren.



Lämna inte förpackningsmaterial så att små barn kan leka med det.

Kontrollera att dessa tillbehör finns med när du packar upp maskinen:

- Tratt för saltpåfyllning (1)
- Böj för avloppsslangen (2)
- Gummipackning (3)
- Förminskningsnippel 1/2" (4)
- Packning/filter för inloppsslangen (5)

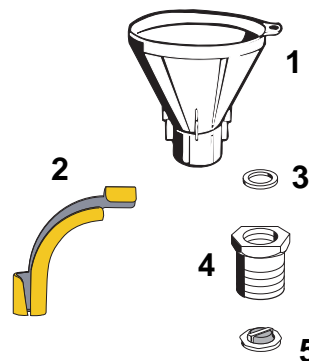

## Användning

Denna diskmaskin är endast avsedd för diskning av husgeråd som lämpar sig för maskindiskning. Annan användning kan skada maskinen och riskera garantin.

## Uppställning

Maskinen är i sitt grundutförande avsedd för placering på diskbänk, bänkskiva eller inbyggd i skåp. Var noga med att maskinen blir vågrätt uppställd eftersom det är viktigt för funktionen. Höjden kan ställas in med de justerbara fötterna (5 mm i höjled). See illustration med mått för inbyggnad.

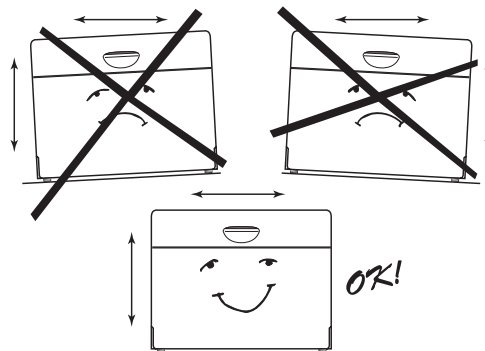

## Vid frysrisk



Om diskmaskinen placeras i ett utrymme där det finns risk att temperaturen kommer under 0° C, kan det kvarvarande vattnet i maskinen frysa och skada delar i maskinen.



1. Stäng av vattnet till maskinen.
2. Lossa och töm till- och avloppsslangarna.
3. Se till att det finns salt i behållaren för avhärdaaren.



Maskinen är avsedd för att användas och förvaras vid normal rumstemperatur. Tillverkaren ansvarar inte för frostsador.

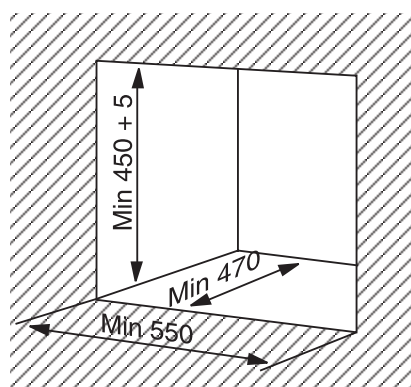

# Installation

## Vattenanslutning

**i** Diskmaskinen är utrustad med säkerhetsanordningar, som ska förhindra att diskvattnet leds tillbaka till dricksvattennätet. Dessa motsvarar gällande vattentekniska säkerhetsföreskrifter.

Temperaturen på inloppsvattnet bör inte vara högre än 65°C och trycket bör vara mellan 80 - 1000 kPa (0,8 - 10 bar). Det är viktigt att det finns en lättillgänglig avstängningskran i nära anslutning till maskinen. Det finns såväl speciella blandare med diskmaskinsutgång som kompletterings-satser för äldre blandare. Lägg i den kombinerade gummi-packning/filtret och anslut tilloppslangen till kranen med 3/4" rörgängkoppling. Använd den medlevererade förminskningsnippel (1/2") vid behov.

Tilloppsslangen får inte anslutas till en förlängnings slang. Är slangen för kort ersätts hela slangen med en längre högtrycksslang, som är särskilt avsedd att avhjälpa problem av detta slag. Tilloppsslangens andra ände, som är förbunden med maskinen, kan vridas i alla riktningar. Fästmuttern lossas, slangen vrids och muttern skruvas fast igen. Kontrollera att muttern är åtdragen innan maskinen ställs på plats.

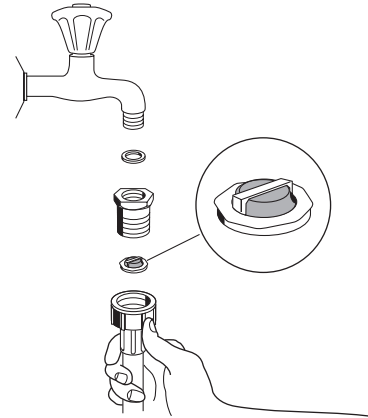

## Avloppsanslutning

**i** För att skydda diskmaskinen mot vattenskador, är den utrustad med ett vattenskyddssystem. I händelse av fel kopplas avloppspumpen in och restvattnet i maskinen pumpas automatiskt ut.

**!** Vattenskyddssystemet fungerar också när maskinen är avstängd, den får emellertid inte vara bortkopplad från el-nätet.

Avloppsslangen ska läggas i diskhon som bilden visar. Den får inte någonstans dras högre upp än 75 cm över diskmaskinens underlag. Om den sticker upp högre, finns det risk för driftstörningar. Det är också viktigt att minsta invändiga diameter inte någonstans understiger 13 mm. Är avloppsslangen för lång kan den lätt kapas till rätt längd.

- i** Skär av slangen till önskad längd med hjälp av en vass kniv.
- Montera avloppsböjen på slangen.

## Elanslutning

Diskmaskinen levereras med sladd och stickkontakt för anslutning till 230V jordat uttag, som skall sitta lättåtkomligt och vara säkrat med en 10 A säkring.

**!** Vid alla ingrepp i maskinen måste den först göras spänningslös, exempelvis genom att stickproppen dras ut ur vägguttaget.

**!** Fast elanslutning av diskmaskinen får endast utföras av behörig elinstallatör.

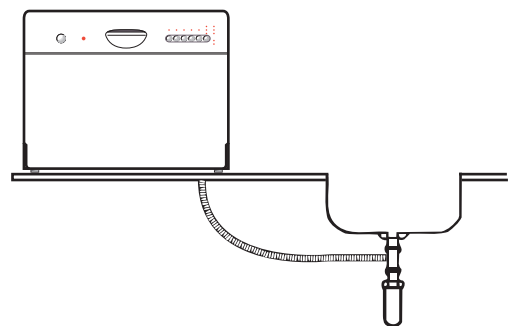
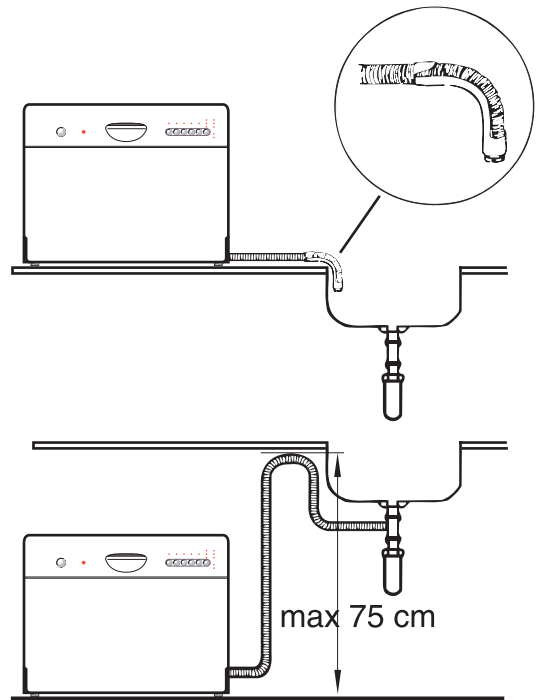

# **Electrolux**

 **The Electrolux Group.** *The world's No.1 choice.*

*The Electrolux Group is the world's largest producer of powered appliances for kitchen, cleaning and outdoor use. More than 55 million Electrolux Group products (such as refrigerators, cookers, washing machines, vacuum cleaners, chain saws and lawn mowers) are sold each year to a value of approx. USD 14 billion in more than 150 countries around the world.*

